

硬質ポリ塩化ビニル管

ヴァンテック
カラーパイプ

  耐候性向上仕様



COLORS

耐候性向上仕様

デザイン性に富む建物には、ヴァンテックカラーパイプ。ヴァンテックは建物にマッチする4種類のカラーパイプを品揃え。

ヴァンテックカラーパイプは、全色とも住まいのロングライフ化に対応し、色褪せを抑える高耐候性樹脂を皮膜しました。





カラーパイプ・継手の特長

●施工性

専用工具で切断や面取りが行え、パイプの接続は接着剤で容易に接合でき、漏水の心配もありません。

●施工時間の短縮

外壁にあった色彩をラインアップし、配管後の塗装の手間が省けます。

●種類・サイズが豊富

4種のカラーバリエーションと豊富な継手をラインアップ。建物配管として幅広くご使用いただけます。

●軽量性

材質は硬質ポリ塩化ビニルで、軽量で扱いやすく、配管施工もスピーディに行えます。

●耐食性、掃流性

内面は滑らかでスケールの付着の心配もなくスムーズに流れます。また耐食性にも優れ、流下能力低下の心配もありません。

種類(カラー)	マンセルNO.	日本塗料工業会NO.
シルバー	5.6Y 6.8/1.2	D25-70B
アイボリー	2.9Y 7.4/2.4	D22-75D
ブラウン	3.9YR 4.8/1.5	D17-50D
ホワイト	4.3Y 8.4/0.8	D25-90A

※ マンセル色相環は、10R ~ 5YR ~ 10YR(OY) ~ 5Y ~ 10Y



ヴァンテックカラーパイプ

■ 寸法規格 (共通) ■

○ VP管 JIS K6741 認証番号JW0307020

シルバー

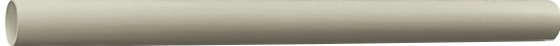

アイボリー



ブラウン

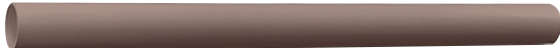

ホワイト

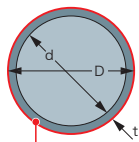
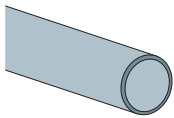
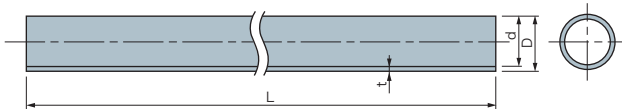
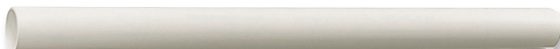

表層に耐候性向上樹脂を被膜

記号 呼び径	色 品 番				長 さ L	梱包入数 (本/束)
	シルバー	アイボリー	ブラウン	ホワイト		
75	1269203	1269403	1269603	1269803	3000	3
100	1269204	1269404	1269604	1269804		2
50	1269211	1269411	1269611	1269811	4000	5
65	1269212	1269412	1269612	1269812		5
75	1269213	1269413	1269613	1269813		3
100	1269214	1269414	1269614	1269814		2
125	1269215	1269415	1269615	1269815		2
150	1269216	1269416	—	1269816	1	

単位:mm

記号 呼び径	外 径 D		厚 さ t		近似内径 d	長 さ L	参考質量 (kg/m)	
	基準寸法	平均許容差	最小寸法	許 容 差				
50	60	±0.20	4.1	+0.8	51	4000	1.122	
65	76	±0.30	4.1	+0.8	67		1.445	
75	89	±0.30	5.5	+0.8	77	3000	2.202	
100	114	±0.40	6.6	+1.0	100		4000	3.409
125	140	±0.50	7.0	+1.0	125			4.464
150	165	±0.50	8.9	+1.4	146	4000	6.701	

備考：管の長さLの許容差は±10mmとする。

※長さはL4000、L3000を標準とする。

○ VU管 JIS K6741 認証番号JW0307020

シルバー



アイボリー

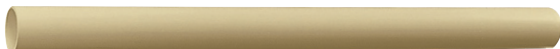

ブラウン



ホワイト

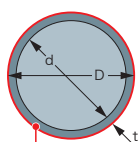
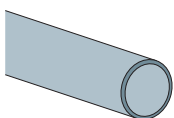
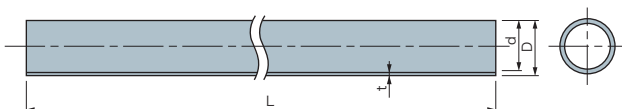

表層に耐候性向上樹脂を被膜

記号 呼び径	色 品 番				長 さ L	梱包入数 (本/束)
	シルバー	アイボリー	ブラウン	ホワイト		
75	1269103	1269303	1269503	1269703	3000	7
100	1269104	1269304	1269504	1269704		5
50	1269111	1269311	1269511	1269711	4000	15
65	1269112	1269312	1269512	1269712		10
75	1269113	1269313	1269513	1269713		7
100	1269114	1269314	1269514	1269714		5
125	1269115	1269315	1269515	1269715		3
150	1269116	1269316	—	1269716	2	

単位:mm

記号 呼び径	外 径 D		厚 さ t		近似内径 d	長 さ L	参考質量 (kg/m)	
	基準寸法	平均許容差	最小寸法	許 容 差				
50	60	±0.20	1.8	+0.4	56	4000	0.521	
65	76	±0.30	2.2	+0.6	71		0.825	
75	89	±0.30	2.7	+0.6	83	3000	1.159	
100	114	±0.40	3.1	+0.8	107		4000	1.737
125	140	±0.50	4.1	+0.8	131			2.739
150	165	±0.50	5.1	+0.8	154	4000	3.941	

備考：管の長さLの許容差は±10mmとする。

※長さはL4000、L3000を標準とする。

ヴァンテックカラー継手

■ DV継手 (JIS K 6739) ■

○ 接合部寸法規格

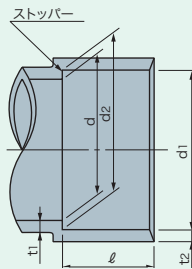

色 彩

シルバー：SV アイボリー：IV ブラウン：BW ホワイト：WH

単位：mm

記号 呼び径	d ₁		d ₂		ℓ		d		t ₁	t ₂	SV	IV	BW	WH
	基準寸法	許容差	基準寸法	許容差	基準寸法	許容差	基準寸法	許容差	最小寸法	最小寸法				
50	60.35	±0.30	59.75	±0.30	25	±1	51.0	±0.9	3.1	3.0	●	●	●	●
65	76.40	±0.30	75.70	±0.30	35	±1	67.0	±0.9	3.1	3.0	●	●	●	●
75	89.45	±0.30	88.65	±0.30	40	±2	77.2	±0.9	3.6	3.4	●	●	●	●
100	114.55	±0.35	113.55	±0.35	50	±2	98.8	±1.0	4.5	4.3	●	●	●	●
125	140.70	±0.40	139.40	±0.40	65	±2	125.0	±1.2	5.4	4.7	●	●	●	●
150	165.85	±0.45	164.25	±0.45	80	±2	145.8	±1.3	6.3	5.6	●	●	—	●

○ ソケット(DS)

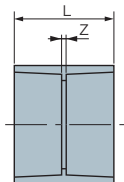

単位：mm

記号 呼び径	シルバー		アイボリー		ブラウン		ホワイト		Z	L
	色 品 番	入 数	色 品 番	入 数	色 品 番	入 数	色 品 番	入 数		
50	JDDS50K	160	CDDS50K	80	DDS50EK	80	DDS50WK	160	3±2	53
65	JDDS65K	74	CDDS65K	37	DDS65EK	37	DDS65WK	74	3±2	73
75	JDDS75K	70	CDDS75K	70	DDS75EK	70	DDS75WK	70	4±2	84
100	JDDS1HK	34	CDDS1HK	34	DDS1HEK	34	DDS1HWK	34	4±2	104
125	JDDS1QK	14	CDDS1QK	14	DDS1QEK	14	DDS1QWK	14	4±2	134
150	JDDS1FK	12	CDDS1FK	12	—	—	DDS1FWK	12	4±2	164

備考：Lは標準寸法を示す。

○ インクリーザ(IN)

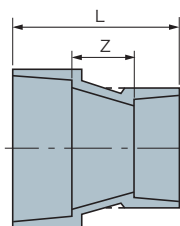

単位：mm

記号 呼び径	シルバー		アイボリー		ブラウン		ホワイト		Z	L
	色 品 番	入 数	色 品 番	入 数	色 品 番	入 数	色 品 番	入 数		
65X50	JDI651K	100	CDI651K	100	—	—	—	—	20±2	80
75X50	JDI752K	120	CDI752K	120	DI752EK	120	DI752WK	120	25±2	90
75X65	JDI751K	90	CDI751K	90	DI751EK	90	DI751WK	90	25±2	100
100X50	JDI1H3K	54	CDI1H3K	54	DI1H3EK	54	DI1H3WK	54	30±2	105
100X65	JDI1H2K	54	CDI1H2K	54	—	—	—	—	30±2	115
100X75	JDI1H1K	48	CDI1H1K	48	DI1H1EK	48	DI1H1WK	48	30±2	120
125X100	JD1H1Q1K	25	CDI1Q1K	25	DIN1Q1E	25	DIN1Q1W	25	35±2	150
150X100	JDI1F2K	20	CDI1F2K	20	—	—	—	—	40±2	170

備考：Lは標準寸法を示す。

○45°エルボ(45L)



単位:mm

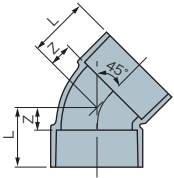

呼び径	記号	シルバー		アイボリー		ブラウン		ホワイト		Z	L
		色品番	入数	色品番	入数	色品番	入数	色品番	入数		
50	JD4L50K	JD4L50K	100	CD4L50K	50	D4L50EK	50	D4L50WK	100	18±2	43
65	JD4L65K	JD4L65K	46	CD4L65K	23	D4L65EK	23	D4L65WK	46	22±2	57
75	JD4L75K	JD4L75K	40	CD4L75K	40	D4L75EK	40	D4L75WK	40	25±2	65
100	JD4L1HK	JD4L1HK	20	CD4L1HK	20	D4L1HEK	20	D4L1HWK	20	30±2	80
125	JD4L1QK	JD4L1QK	10	CD4L1QK	10	D4L1QEK	10	D4L1QWK	10	38±2	103
150	JD4L1FK	JD4L1FK	6	CD4L1FK	6	—	—	D4L1FWK	6	44±2	124

備考：Lは標準寸法を示す。

○90°エルボ(DL)



単位:mm

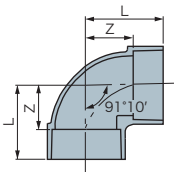

呼び径	記号	シルバー		アイボリー		ブラウン		ホワイト		Z	L
		色品番	入数	色品番	入数	色品番	入数	色品番	入数		
50	JDDL50K	JDDL50K	85	CDDL50K	42	DDL50EK	42	DDL50WK	85	33±2	58
65	JDDL65K	JDDL65K	36	CDDL65K	18	DDL65EK	18	DDL65WK	36	42±2	77
75	JDDL75K	JDDL75K	30	CDDL75K	30	DDL75EK	30	DDL75WK	30	48±2	88
100	JDDL1HK	JDDL1HK	16	CDDL1HK	16	DDL1HEK	16	DDL1HWK	16	62±2	112
125	JDDL1QK	JDDL1QK	8	CDDL1QK	8	DDL1QEK	8	DDL1QWK	8	75±2	140
150	JDDL1FK	JDDL1FK	5	CDDL1FK	5	—	—	DDL1FWK	5	88±2	168

備考：1. 流れ角度91°10'の許容差は±30'です。
2. Lは標準寸法を示す。

○90°Y(DT)



単位:mm

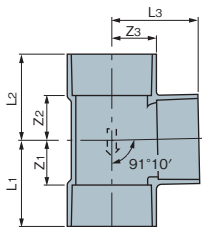

呼び径	記号	シルバー		アイボリー		ブラウン		ホワイト		Z ₁	Z ₂	Z ₃	L ₁	L ₂	L ₃
		色品番	入数	色品番	入数	色品番	入数	色品番	入数						
50	JDT50K	JDT50K	50	CDT50K	25	DT50EK	50	DT50WK	50	34±2	34±2	34±2	59	59	59
65	JDT65K	JDT65K	24	CDT65K	24	DT65EK	24	DT65WK	24	42±2	43±2	42±2	77	78	77
75	JDT75K	JDT75K	24	CDT75K	24	DT75EK	24	DT75WK	24	48±2	49±2	48±2	88	89	88
100	JDT1HK	JDT1HK	12	CDT1HK	12	DT1HEK	12	DT1HWK	12	62±2	63±2	62±2	112	113	112
125	JDT1QK	JDT1QK	6	CDT1QK	6	DDT1QE	6	DDT1QW	6	75±2	76±2	75±2	140	141	140
150	JDT1FK	JDT1FK	4	CDT1FK	4	—	—	DDT1FWK	4	89±2	90±2	89±2	169	170	169

備考：1. 流れ角度91°10'の許容差は±30'です。
2. 流れ方向を示す矢印を図のように外側に浮き出します。
3. L₁～L₃は標準寸法を示す。

○径違い90° Y(DT)

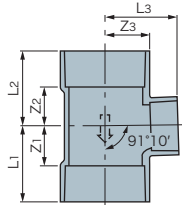

単位:mm

呼び径	記号	シルバー		アイボリー		ブラウン		ホワイト		Z ₁	Z ₂	Z ₃	L ₁	L ₂	L ₃
		色 品 番	入 数	色 品 番	入 数	色 品 番	入 数	色 品 番	入 数						
65X50	JDT651K	34	34	CDT651K	34	DT651EK	34	DT651WK	34	34±2	35±2	42±2	69	70	67
75X50	JDT752K	34	34	CDT752K	34	DT752EK	34	DT752WK	34	34±2	35±2	48±2	74	75	73
75X65	JDT751K	30	30	CDT751K	30	DT751EK	30	DT751WK	30	42±2	43±2	48±2	82	83	83
100X50	JDT1H3K	22	22	CDT1H3K	22	DT1H3EK	22	DT1H3WK	22	34±2	35±2	62±2	84	85	87
100X65	JDT1H2K	16	16	CDT1H2K	16	DT1H2EK	16	DT1H2WK	16	42±2	43±2	62±2	92	93	97
100X75	JDT1H1K	14	14	CDT1H1K	14	DT1H1EK	14	DT1H1WK	14	48±2	49±2	62±2	98	99	102
125X75	JDT1Q2K	8	8	CDDT1Q2	8	DDT1Q2E	8	DDT1Q2W	8	48.5±2	49±2	75.5±2	113.5	114	115.5
125X100	JDT1Q1K	8	8	CDDT1Q1	8	DDT1Q1E	8	DDT1Q1W	8	61.5±2	63±2	75±2	126.5	128	124.5
150X75	—	—	—	CDT1F3K	7	—	—	DDT1F3W	7	53±2	52±2	90±2	132.8	131.8	129.8
150X100	JDT1F2K	6	—	—	—	—	—	—	—	61.5±2	62.5±2	90±2	141	142	140

- 備考:1. 流れ角度91° 10'の許容差は±30'です。
 2. 流れ方向を示す矢印を図のように外側に浮き出します。
 3. L₁ ~ L₃は標準寸法を示す。

○45° Y(DY)

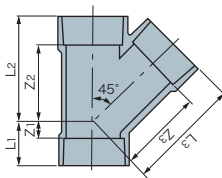

単位:mm

呼び径	記号	シルバー		アイボリー		ブラウン		ホワイト		Z ₁	Z ₂	Z ₃	L ₁	L ₂	L ₃
		色 品 番	入 数	色 品 番	入 数	色 品 番	入 数	色 品 番	入 数						
50	JDY50K	40	40	CDY50K	40	—	—	—	—	20±2	72±2	78±2	45	97	103
65	JDY65KY	18	18	CDY65KY	18	—	—	DY65WY	18	20±2	92±2	98±2	55	127	133
75	JDY75K	16	16	CDY75K	16	—	—	DY75W	16	26±2	106±2	115±2	66	146	155
100	JDY1HK	8	8	CDY1HK	8	—	—	DY1HW	8	32±2	134±2	144±2	82	184	194
150	※JDY1F	3	—	CDY1FK	3	—	—	—	—	44±2	204±2	210±2	124	284	290

- 備考:1. L₁ ~ L₃は標準寸法を示す。
 2. ※は受注生産品です。

○径違い45° Y(DY)

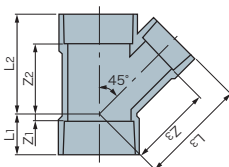

単位:mm

呼び径	記号	シルバー		アイボリー		ブラウン		ホワイト		Z ₁	Z ₂	Z ₃	L ₁	L ₂	L ₃
		色 品 番	入 数	色 品 番	入 数	色 品 番	入 数	色 品 番	入 数						
65X50	JDY61KY	24	24	CDY651Y	24	—	—	DY651WY	24	8±2	80±2	88±2	43	115	113
75X50	JDY752K	26	26	CDY752K	26	—	—	DY752W	26	3±2	86±2	98±2	43	126	123
75X65	JDY751K	20	20	CDY751K	20	—	—	DY751W	20	14±2	98±2	106±2	54	138	141
100X50	JDY1H3K	16	16	CDY1H3K	16	—	—	DY1H3W	16	-8±2	98±2	118±2	42	148	143
100X65	JDY1H2K	14	14	CDY1H2K	14	—	—	—	—	3±2	110±2	125±2	53	160	160
100X75	JDY1H1K	10	10	CDY1H1K	10	—	—	DY1H1W	10	19±2	118±2	132±2	69	168	172
125X100	※JDY1Q1	5	—	—	—	—	—	—	—	19±2	150±2	171±2	84	215	221
150X100	※JDY1F2	4	—	—	—	—	—	—	—	6±2	165±2	185±2	86	245	235

- 備考:1. L₁ ~ L₃は標準寸法を示す。
 2. ※は受注生産品です。

○ 90° 大曲がりY(LT)



単位:mm

呼び径	シルバー		アイボリー		Z ₁	Z ₂	Z ₃	L ₁	L ₂	L ₃
	色 品 番	入 数	色 品 番	入 数						
50	JLT50K	34	CLT50K	34	66±2	26±2	66±2	91	51	91
65	JLT65KY	16	CLT65KY	16	90±2	33±2	90±2	125	68	125
75	JLT75K	16	CLT75K	16	100±2	30±2	100±2	140	70	140
100	JLT1HK	8	CLT1HK	8	128±2	45±2	128±2	178	95	178

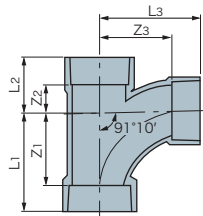

備考:1. 流れ角度91° 10'の許容差は±30'です。

2. L₁ ~ L₃は標準寸法を示す。

○ 径違い90° 大曲がりY(LT)



単位:mm

呼び径	記号	シルバー		アイボリー		ブラウン		ホワイト		Z ₁	Z ₂	Z ₃	L ₁	L ₂	L ₃
		色 品 番	入 数	色 品 番	入 数	色 品 番	入 数	色 品 番	入 数						
65X50	JLT61KY	22	—	—	—	—	—	—	—	66±2	27±2	74±2	101	62	99
75X50	JLT752K	26	CLT752K	26	—	—	DLT752W	26	—	66±2	29±2	79±2	106	69	104
75X65	JDLT751	20	—	—	—	—	—	—	—	90±2	32±2	95±2	130	72	130
100X50	JLT1H3K	14	CLT1H3K	14	—	—	—	—	—	66±2	32±2	90±2	116	82	115
100X65	JLT1H2K	12	—	—	—	—	—	—	—	90±2	36±2	107±2	140	86	142
100X75	JLT1H1K	12	CLT1H1K	12	—	—	—	—	—	100±2	33±2	110±2	150	83	150
125X75	JLT1Q2K	6	—	—	※DLT1Q2E	6	※DLT1Q2W	6	—	100±2	42±2	124±2	165	107	164
125X100	JLT1Q1K	4	—	—	※DLT1Q1E	4	※DLT1Q1W	4	—	128±2	52±2	140±2	193	117	190
150X75	※JDLT1F3	5	—	—	—	—	—	—	—	100±2	45±2	135±2	180	125	175
150X100	JLT1F2K	4	—	—	—	—	—	—	—	128±2	53±2	152±2	208	133	202
150X125	※JDLT1F1	3	—	—	—	—	—	—	—	145±2	63±2	153±2	225	144	218

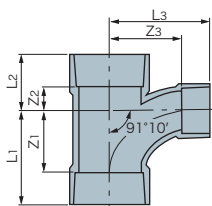

備考:1. 流れ角度91° 10'の許容差は±30'です。

2. L₁ ~ L₃は標準寸法を示す。

3. ※は受注生産品です。

関連製品

○ソケット(VU SS)

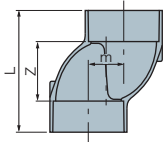

単位:mm

呼び径	記号	シルバー		アイボリー		ブラウン		ホワイト		m	Z	L
		色品番	入数	色品番	入数	色品番	入数	色品番	入数			
75	JUSS75Y	18	CUSS75Y	18	USS75EY	18	USS75WY	18	44.5	75	155	
100	JUSS1HK	15	CUSS1HK	15	USS1HE	15	USS1HW	15	57	95	195	

○80°エルボ(80L)

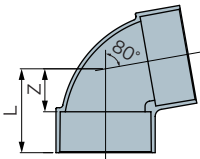

単位:mm

呼び径	記号	シルバー		アイボリー		ブラウン		ホワイト		Z	L
		色品番	入数	色品番	入数	色品番	入数	色品番	入数		
75	GF96L	20	GF96C	20	GF96E	20	GF96W	20	42	82	
100	GF97L	15	GF97C	15	GF97E	15	GF97W	15	53	103	
125	GF98L	8	-	-	-	-	-	-	65	130	

○片ねじ管(ℓ = 300mm)

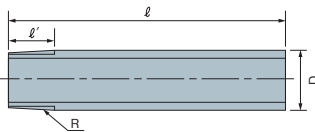
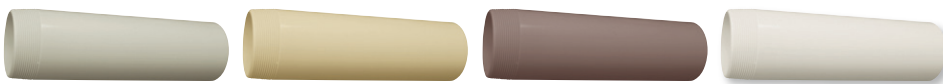

単位:mm

呼び径	記号	シルバー		アイボリー		ブラウン		ホワイト		D	ℓ	ℓ'	R(JIS)
		色品番	入数	色品番	入数	色品番	入数	色品番	入数				
75	GF93L	20	GF93C	20	GF93E	20	GF93W	20	89	300	30	R3	
100	GF94L	12	GF94C	12	GF94E	12	GF94W	12	114	300	36	R4	

○掃除口(ねじ式)



呼び径50、65、75、100の場合 呼び径125の場合

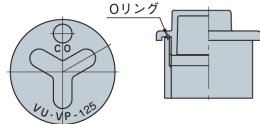
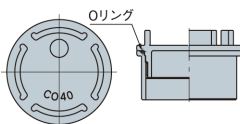

単位:mm

呼び径	記号	シルバー		アイボリー		ブラウン		ホワイト	
		色品番	入数	色品番	入数	色品番	入数	色品番	入数
50	JNC050N	132	-	-	-	-	-	-	-
65	-	-	-	-	NC065EK	68	-	-	-
75	JNC075K	48	CNC075K	48	NC075EK	48	NC075WK	48	
100	JNC01HK	24	CNC01HK	24	NC01HEK	24	NC01HWK	24	
125	JNC01Q	10	CNC01Q	10	NC01QE	10	NC01QW	10	

※サイズ125はYの字タイプ

○伸縮ソケット(スライドソケット)



単位:mm

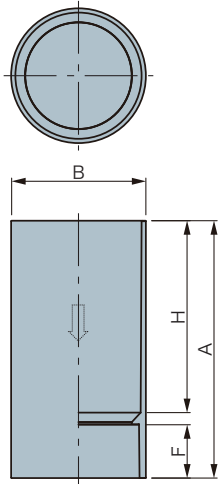

呼び径	シルバー		アイボリー		ブラウン		ホワイト		A	B	F	H
	色 品 番	入数	色 品 番	入数	色 品 番	入数	色 品 番	入数				
75	GS71L	15	GS71C	15	GS71E	15	GS71W	15	200	99	40	150
100	GS72L	12	GS72C	12	GS72E	12	GS72W	12	241.2	126.4	50	180
125	GU92L	6	GU92C	6	GU92E	6	GU92W	6	285.5	151	65	210
150	GU93L	5	GU93C	5	—	—	GU93W	5	340.5	178	80	250

施工のポイント

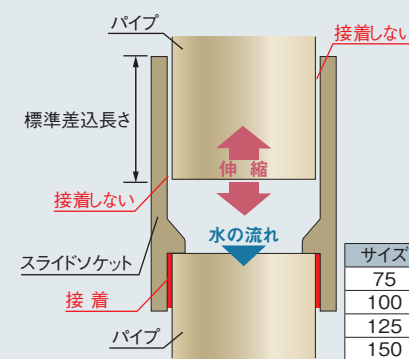

- ①通常施工は伸縮部長さの2/3に管端がくるように位置決めしてください。(左図参照)
 - ②伸縮部については、スライド構造のため、接着しないでください。
 - ③伸縮部以外のパイプとの接合部には接着剤を使用して施工します。
 - ④施工の際は部品に矢印表示してある水の流れ方向を確認してください。(左図参照)
- ※1.この部品はパイプとの間にわずかに隙間がありますので、排水する際の空気抜き効果により排水がスムーズに流れますが、雨水以外の排水について配管の密閉性を要求される場合には差込ソケットをご使用ください。
- ※2.当部品は雨水配管の修理にも使用できます。
- ※3.汚水管には使用しないでください。

○伸縮チーズ(スライドチーズ)



単位:mm

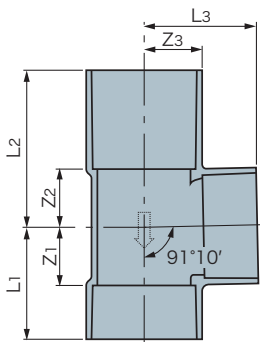

呼び径	シルバー		アイボリー		ブラウン		ホワイト		Z ₁	Z ₂	Z ₃	L ₁	L ₂	L ₃
	色 品 番	入数	色 品 番	入数	色 品 番	入数	色 品 番	入数						
75	GF86L	15	GF86C	15	GF86E	15	GF86W	15	48	55	48	88	135	88
100	GF87L	7	GF87C	7	GF87E	7	GF87W	7	62	71	62	112	171	112
100×75	GF88L	9	GF88C	9	GF88E	9	GF88W	9	48	57	62	98	157	102

施工のポイント

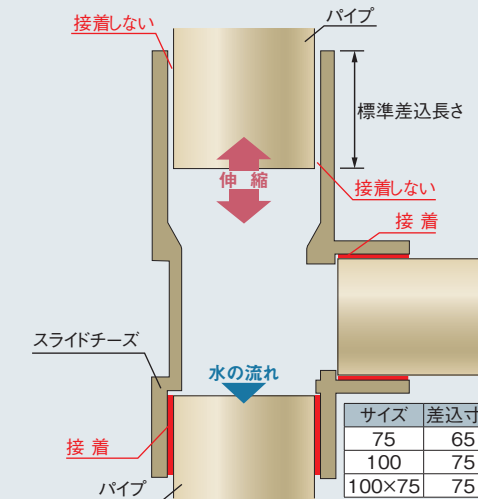

- ①通常施工は伸縮部長さの2/3に管端がくるように位置決めしてください。(左図参照)
 - ②伸縮部については、スライド構造のため、接着しないでください。
 - ③伸縮部以外のパイプとの接合部には接着剤を使用して施工します。
 - ④施工の際は部品に矢印表示してある水の流れ方向を確認してください。(左図参照)
- ※1.この部品はパイプとの間にわずかに隙間がありますので、排水する際の空気抜き効果により排水がスムーズに流れますが、雨水以外の排水について配管の密閉性を要求される場合には差込ソケットをご使用ください。
- ※2.当部品は雨水配管の修理にも使用できます。
- ※3.汚水管には使用しないでください。

○ 差込ソケット



単位: mm

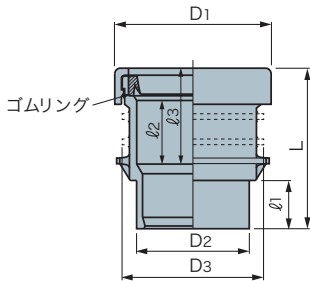

呼び径	記号	シルバー		アイボリー		ブラウン		ホワイト		D ₁	D ₂	D ₃	L	l ₁	l ₂	l ₃
		色 品 番	入 数	色 品 番	入 数	色 品 番	入 数	色 品 番	入 数							
50	JSS50K	75	CSS50K	75	SS50EK	75	—	—	85	60	76	85	26	35	51	
65	JSS65	40	—	—	SS65EK	40	—	—	110	76	86	103	36	37	58	
75	JSS75K	45	CSS75K	45	SS75EK	45	SS75WK	45	118	89	114	113	41	44	65	
100	JSS1HK	16	CSS1HK	16	SS1HEK	16	SS1HWK	16	148	114	140	134	51	51	76	
125	JSS1Q	12	CSS1Q	12	SS1QEK	12	SS1QW	12	181	140	165	160	66	53	83	
150	JSS1F	6	—	—	—	—	SS1FW	6	211	165	191	191	83	62	96	

施工のポイント

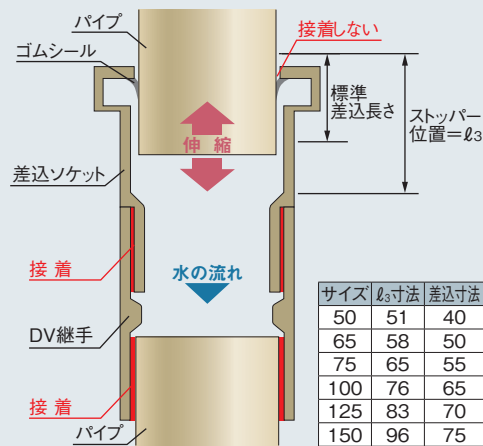

- ① 落とし口 (D₂) はパイプ外径と同じですので、パイプ接続にはソケット等の継手が必要です。
 - ② 落とし口と継手は接着剤により接合します。
 - ③ ゴムシール部へのパイプ挿入は、滑剤をご使用ください。ゴムシール部へのパイプ標準差込長さは表を目安にしてください。
 - ④ 差込ソケットでの伸縮吸収代は10mm設計となっておりますのでこれ以上伸縮が発生する場合は差込ソケットの個数を増やすようお願いいたします。
- ※1. 当部品はゴムによるシール性が良好なため、雨水以外の排水にも使用できます。

サイズ	l ₃ 寸法	差込寸法
50	51	40
65	58	50
75	65	55
100	76	65
125	83	70
150	96	75

伸縮ソケット、伸縮チーズの施工手順

○伸縮ソケット(VU・VP75.100)

■接続方法

1. 挿入代の設定

上流部のパイプに伸縮ソケットへの挿入代の“標線”をつけてください。

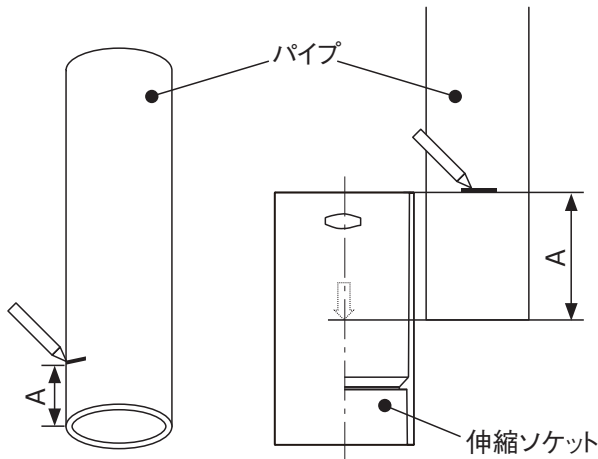

サイズ	75用	100用	125用	150用
A(挿入代)	100mm	120mm	130mm	150mm

2. 接続

パイプを伸縮ソケットに“標線”位置まで挿入してください。伸縮ソケットの下部にある最初の支持具はパイプがずれないようにしっかり固定してください。

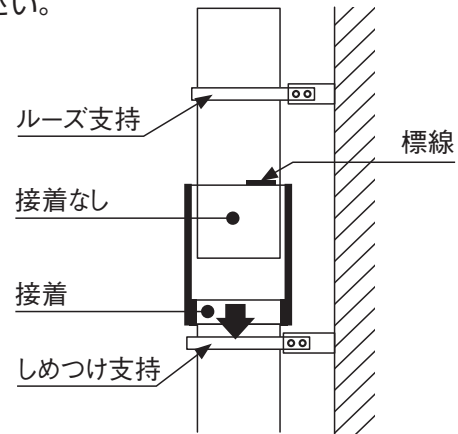

パイプの差込長さが

短い場合 → 外れる → 水漏れ

長い場合 → 突き当たる → 変形・水漏れ

※パイプの差込長さが適切でないと水漏れ、変形の原因となります。

○伸縮チーズ

■接続方法

1. 挿入代の設定

上流部のパイプに伸縮チーズへの挿入代の“標線”をつけてください。

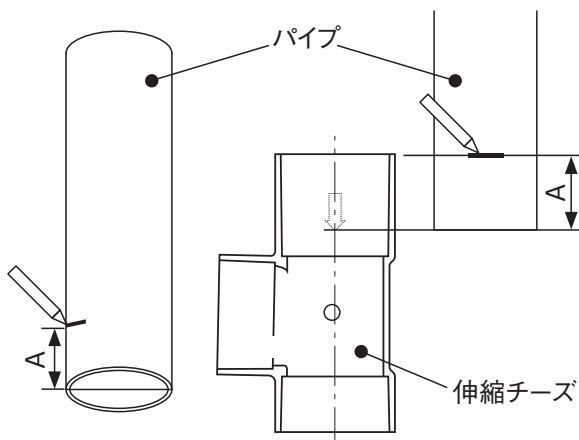

サイズ	75用	100用
A(挿入代)	65mm	75mm

2. 接続

パイプを伸縮チーズに“標線”位置まで挿入してください。伸縮チーズの下部にある最初の支持具はパイプがずれないようにしっかり固定してください。(しめつけ支持)

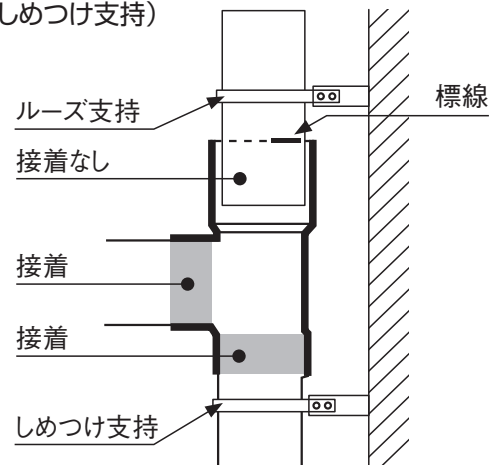

パイプの差込長さが

短い場合 → 外れる → 水漏れ

長い場合 → 突き当たる → 変形・破損

※パイプの差込長さが適切でないと水漏れ、変形の原因となります。

伸縮ソケット、伸縮チーズ、差込ソケットの取り付け

●JIS管 (VU・VP) の伸縮吸収用継手です。

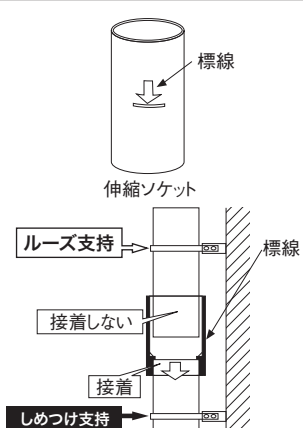
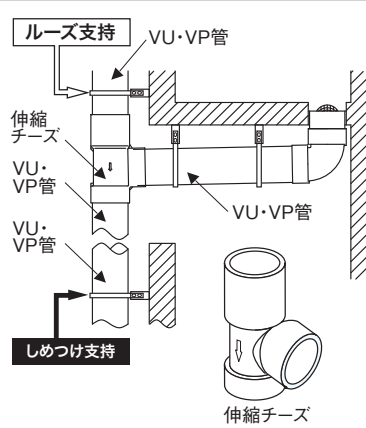
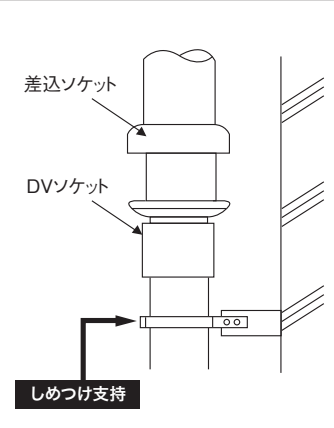
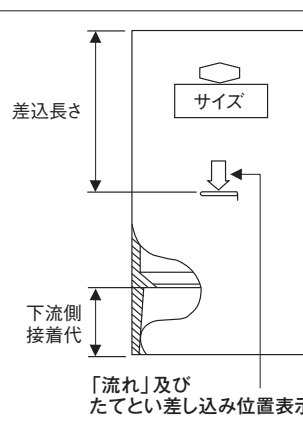
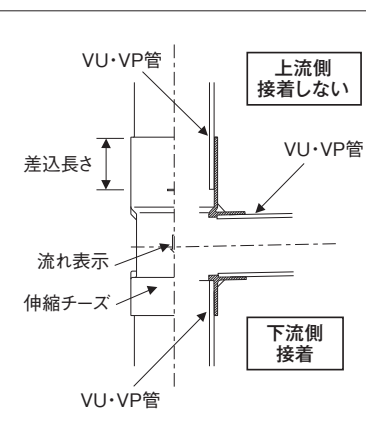
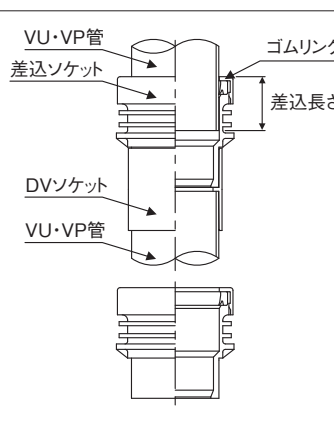
	伸縮ソケット	伸縮チーズ	差込ソケット	
使い方	 <p>●伸縮対応用のソケットです。 ※伸縮ソケットの上流側は絶対に接着しないでください。 ※横引き管ではご使用できません。</p>	 <p>●伸縮対応用の部品です。 ※伸縮チーズの上流側は絶対に接着しないでください。</p>	 <p>●一般の伸縮対応品です。 ※差込ソケットは施工時、滑剤を塗ってください。 ※横引き管でもご使用できます。</p>	
構造				
設置基準	8m毎に1ヶ (分岐がない場合)	4m毎に1ヶ (各階に設置)	4m毎に1ヶ	
差込長さ	VU・VP50	—	VU・VP50	40mm
	VU・VP65	—	VU・VP65	50mm
	VU・VP75	100mm	VU・VP75	65mm
	VU・VP100	120mm	VU・VP100	65mm
	VU・VP125	130mm	VU・VP125	70mm
	VU・VP150	150mm	VU・VP150	75mm

また、集合住宅のベランダ等で中継ドレン等を使用しない場合も、伸縮処理が必要です。

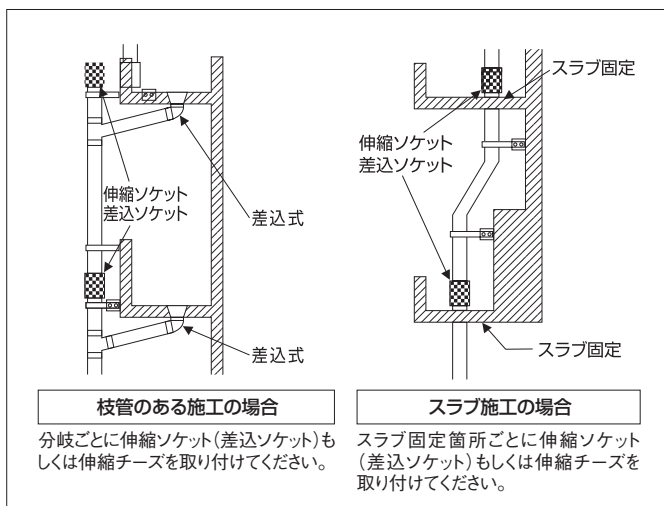

※コンクリートの反射や鉄板の照り返しなど、周囲に熱源がある取り付け環境では施工長さが4mに満たない場合でも、左記伸縮処理をする必要があります。

※パイプは支持具の取り付けにより、締め付けられた部分を起点に伸縮します。上記に示す「しめつけ支持」、「ルーズ支持」により、締め付けのバランスを調整する必要があります。

しめつけ支持 全てのボルト、ナットがしっかり締め付けられており、支持箇所力を加えても移動しないように施工された状態。

ルーズ支持 たてといが自重により容易にずり落ちない程度、上記「しめつけ支持」よりも、緩めに支持具に固定された状態。

●樹脂製支持具をご使用の際は「しめつけ支持」する支持具の上下に「下がり止め」を取り付けてください。

※差込長さは表示より長すぎても短すぎても下記のような問題が発生します。

パイプの差込長さが

短い場合 ●ゴムに傷がつく ➡ 水漏れ
●抜ける

長い場合 突き当たる ➡ 割れ・支持具破損

排水管路における伸縮対策(差込ソケットの設置)

DV継手を建物配管にご使用の際には、伸縮作用(熱膨張は鉄の6倍)による継手の破損を防ぐために、分岐部や曲がり部には伸縮継手(差込ソケット等)の設置を検討してください。

伸縮継手の設置目安としては、横引き配管においては4m以内に1個以上、立て配管においては各階毎の分岐部(2.8m)に1個を目安に設置してください。

配管位置	立て配管	横引き配管
設置基準	<p>差込ソケットは必ず受口側(ゴムリング側)を上流側に向けて設置し、管の伸縮により発生する合流部(継手)の動きを最小限にとどめられるような、適切な場所を選び設置してください。</p> <ol style="list-style-type: none"> 1. 管が床貫通し固定されており、合流部がある場合、各階に1ヶ所継手の上側に設置する。(No.1~No.2) 2. 管が床貫通し固定されており、合流部がない場合、各階に1ヶ所設置する。(No.3) 3. 管が固定されていなくても合流部がある場合には、各階に1ヶ所の割合で継手上側に設置する。この場合、差込ソケットは必ず固定する。(No.4~No.5) 4. 管が貫通部に固定されておらず合流部のない場合は、4m毎に1ヶ所設置、差込ソケットは固定する。(No.6) 	<ol style="list-style-type: none"> 1. 合流部より2m以上の管および4mをこえるものは4m毎に1個、差込ソケットを設置する。 2. 立て配管との合流部または壁などで貫通部が固定される場合、差込ソケットの固定は不要。ただし、横主管と横枝管との合流部に設置した場合、差込ソケットは固定する。
設置基準配管図例	<p>良い設置例</p> <p>■: 差込ソケット</p> <p>貫通部固定の場合 No.1 No.2 No.3</p> <p>貫通部自由の場合 No.4 No.5 No.6</p>	<p>壁貫通部自由</p> <p>■: 差込ソケット</p> <p>2m以内</p> <p>2m以上~4m以内</p> <p>4m以内</p> <p>4m以内</p> <p>壁貫通部固定</p> <p>2m以内</p> <p>2m以上~4m以内</p> <p>4m以内</p> <p>4m以内</p>
解説	<ul style="list-style-type: none"> ●No.1の場合、設置不可能な時は合流部の下側でもよいが可能な限り継手の近くとしてください。 ●No.2の場合、設置不可能な時はスラブの下側でもよいが可能な限りスラブの近くとしてください。 ●No.3の場合、スパン内であれば任意の箇所でもよい。 ●No.7~No.10はいつれの場合も管伸縮の影響を最大に受ける所に合流部継手があるので、設置場所としては非常に悪い例を示します。 	<ul style="list-style-type: none"> ●横枝管の合流部には合流部の上流側に差込ソケットを設置してください。 ●差込ソケットは必ず固定してください。

※汚水管への設置について

1. 立て配管については雑排水管に準じます。
2. 横引き配管は直線部が4m以上の場合に必要であり設置間隔は4mとしてください。その他詳細は雑排水管に準じて設置してください。

■ 使用上の注意 ■

▲ ヴァンテックカラーパイプ使用上の注意事項

●耐薬品性に優れていますが、有機薬品などには侵されることがあります。

研究所・病院などの特殊用途の配管や、クレオソート、アスファルト系防水剤などへの直接接触には注意が必要です。

●線膨張係数が大きく、熱伸縮処理が必要です。

線膨張係数は $7 \times 10^{-5} / ^\circ\text{C}$ で、熱伸縮が大きく、差込ソケットなどによる熱伸縮処理が必要です。伸縮処理をしない配管では、勾配が変化したり、継手部の抜けなどの事故の原因になります。

●同一現場での従来仕様品との併用はお避けください。

(紫外線劣化によるパイプ表面の変色度合いに差があるためです。)

●パイプ表面を傷つけて外層部が剥がれてしまいますと、十分な耐候性向上性能が発揮されなく恐れがありますので、取り扱いにはご注意ください。

▲警告 残材・廃材の現場焼却禁止

塩ビ管・継手の廃材や残材は、現場焼却しないでください。塩ビ管・継手は、燃やすと有害な塩化水素ガスが発生し、とても危険です。絶対に燃やさないでください。

▲注意 他用途への使用禁止

塩ビ管・継手には、各種の規格があり、水道用、下水道用などの用途が決められています。規格は強度・使用条件などから決められたものです。その他の用途に使用すると強度不足により破壊事故などの原因になります。

▲注意 荷扱い時の事故防止

塩ビ管の大口径管、また、小口径管も結束単位によっては重くなります。荷くずれや管上からの転落などによる事故防止のため、荷扱いには十分ご注意ください。

▲注意 接着剤の保管、取扱いに注意

接着剤は引火しやすいため、消防法の危険物に該当します。保管にあたっては、法令および市町村条例を守ってください。また、有機溶剤が含まれていますので、使用時には換気と火気に十分注意して、それぞれの取扱い説明にしたがい作業を行ってください。

本 社	〒153-8512 東京都目黒区大橋1丁目6番3号 日米商会ビル2F	TEL.03(3496)1311	FAX.03(3496)1411
札幌営業所	〒067-0052 北海道江別市角山71番地1号	TEL.011(391)4910	FAX.011(391)4911
仙台営業所	〒980-0811 仙台市青葉区一番町2丁目7番12号 南町通MKビル6F	TEL.022(227)1241	FAX.022(267)3076
東京営業所	〒153-8512 東京都目黒区大橋1丁目6番3号 日米商会ビル2F	TEL.03(3496)1313	FAX.03(3496)2706
名古屋営業所	〒460-0003 名古屋市中区錦1丁目7番32号 名古屋Sビル8F	TEL.052(201)3191	FAX.052(201)3194
大阪営業所	〒540-0036 大阪市中央区船越町2丁目4番6号 船越センタービル3F	TEL.06(7711)2300	FAX.06(7711)2311
九州営業所	〒812-0038 福岡市博多区祇園町2番1号 シティ17ビル8F	TEL.092(282)0707	FAX.092(282)0719

*印刷のため製品の色調は実物とは異なる場合があります。
*改良のため予告なく仕様変更する場合があります。